



# PLAYGROUND

ACTIVE SOLUTIONS

2 RAMPIVERSIOITA

LAINI MINI

LAINI X2

PLAYGROUND

A photograph of an indoor play area. In the foreground, a young boy in a blue t-shirt and grey pants is crawling on a green mat. To his right, a girl in a white Adidas t-shirt and black pants is kneeling on another green mat. In the background, a boy in a dark shirt and green shorts is walking on a green mat, and another child is visible near a slide. The structure is made of wood and has large windows on the right side. The text "Rakennamme aktiivista leikkiä ja liikettä." is overlaid in white on the image.

**Rakennamme aktiivista  
leikkiä ja liikettä.**



## Tarina rampista

**Rovaniemeläinen** Jussi Laine rakensi isänsä Heikin kanssa rampin kotipihalleen vuonna -93 ollessaan 14 vuotias nuori poika. Ramppi palveli käytössä vuosia kotipihalla kaveriporukan käytössä. Myöhemmin Laineet lahjoittivat skeittirampin Rovaniemen kaupungin käyttöön vuosituhannen vaihteessa.

Ramppi sai nimekseen Laineen Mini ja tämä palveli Rovaniemeläisiä harrastajia vuoteen 2015 asti. Ramppi toimi harrastepaikkana liki **20 vuotta**. Alkuperäisen Laineen minin -piirustukset teki Henriikki Saraspää.

Laineen minin unohtumattomia hetkiä filistellen Playground Solutions on tehnyt päivitetyn version, leveämpänä ja tietysti nykyaikaisin kestävin materiaalein, kestäen isältä pojalle.

### **Playground Skeittirampit yli 20 vuoden kokemuksella!**

#### **Mittatiedot:**

Korkeus:1200, R:2200 tasainen osuus:2600,  
Pohjamateriaali 12mm filmivaneri  
Pintamateriaali 6,5 mm filmivaneri  
Sivuvanerit ja runko mm filmivaneri  
Runkomateriaali 48 x 98 painekyllästetty

Runkotakuu 5v, pintavanerien vaihtoväli 3-6 vuotta.  
Huolto(kiinnitysten tarkistaminen) kerran vuodessa.

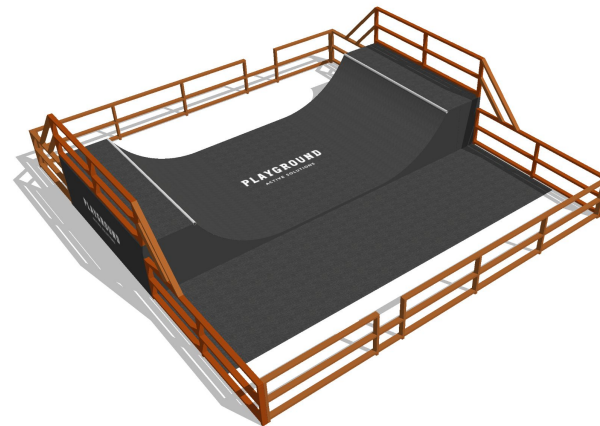

#### **Kuvassa:**

Laine mini 3,6 metriä leveänä  
Lisäosana Flat osio, jossa harjoitella perusteita,  
Sekä tarvittaessa alueen rajaava aita.  
6 käyttäjälle yhtäaikaisesti.

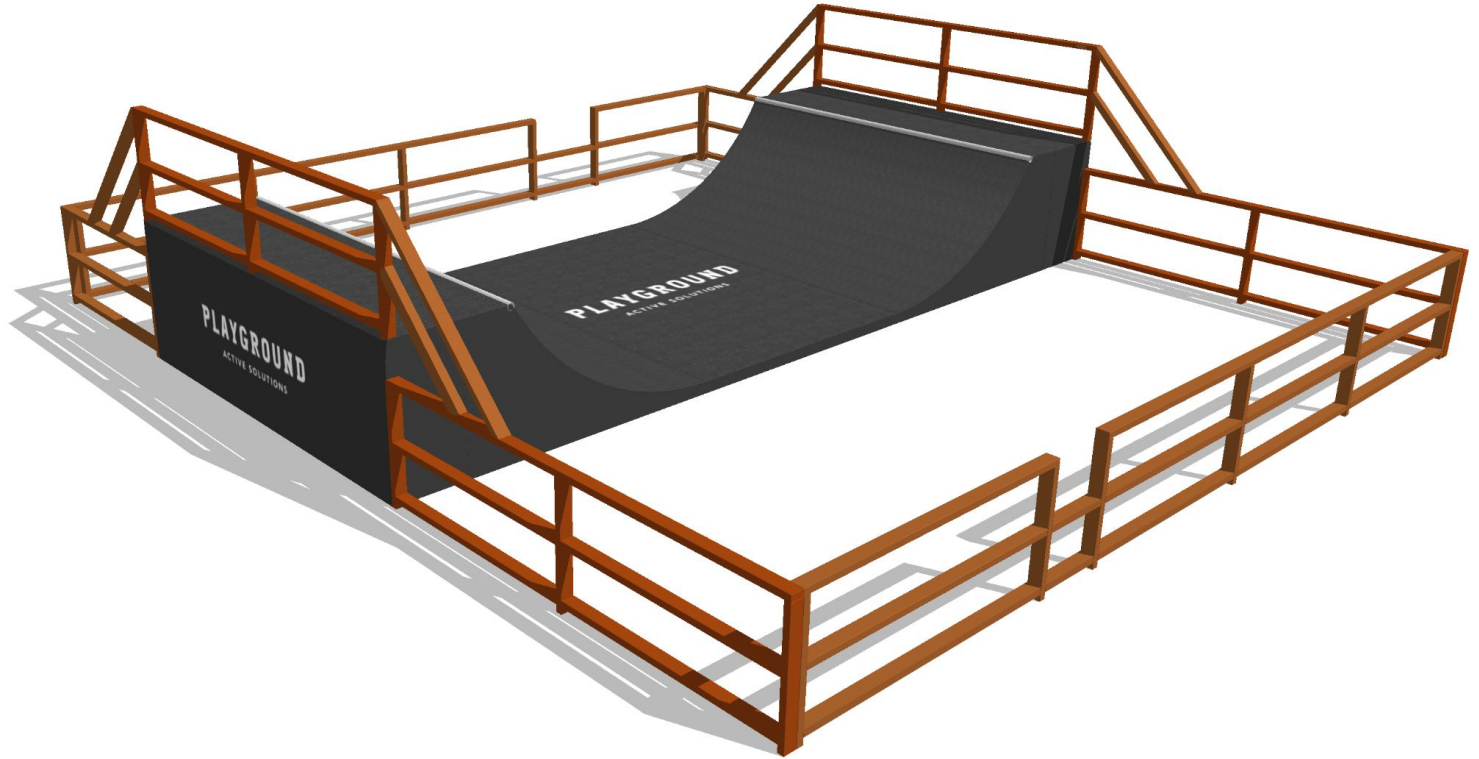



# HAVAINNEKUVAT RAKENTEESTA



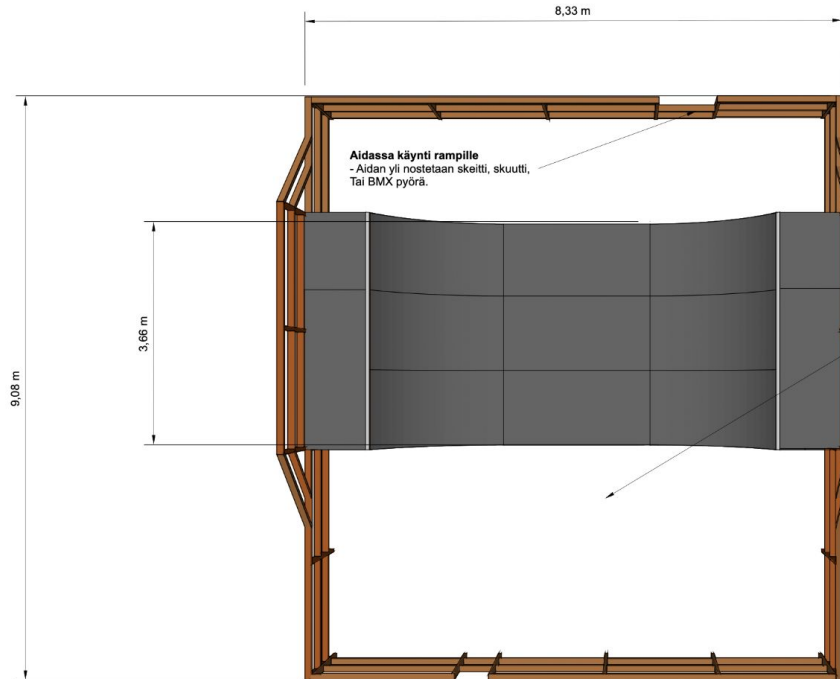
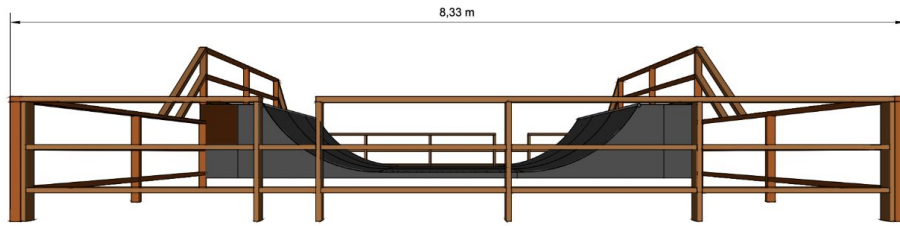

**Aidassa käynti rampille**

- Aidan yllä nostetaan skeitti, skuutti,  
Tai BMX pyörä.

**Rampin altaaminen**

- aidattu ramppi estää hetken mielijohteesta  
Mopolla tai moottoripyörällä rampin tasaiselle osalle ajamisen  
Ja siinä kumin polttamisen. Tämä on hyvin yleistä ikkivallan muotoa.

**Ramppi**

- RAMPIN MITAT 3,6M LEVEÄ
- TASAINEN OSUUS 2400
- KORKEUS 1200
- KAAREN SÄDE 2200
- PINTAMATERIAALI 12MM  
FILMIVANERI
- LAATIKOITU RAKENNE
- PAINEKYLLÄSTETTY 48 X 98
- RUNKO
- AIDAT LÄMPÖKÄSITELTY 48 X 98

Arctic Playground Solutions Oy  
 VERTTAINEN TIEDEKATU  
 00100 HELSINKI  
 VAPAAUDENTIE 18  
 96100 ROVANIEMI  
 044 - 289 45 95

**A.01**

**PLAYGROUND**

Arctic Playground Solutions Oy  
[playgroundsolutions.fi](http://playgroundsolutions.fi)

## Tarjous sisältää:

120 cm korkean ja 3,6 m leveän skeittirampin valmiiksi rakennettuna tasaiselle maapohjalle. Ramppia ympäröi havainnekuvan mukainen aita.

Runkotakuu 3v, Pintamateriaalin vaihtoväli 3-5 vuotta.

## Materiaalit:

**Kaksikerros Filmivaneri**

**Suljettu Rakenne kauttaaltaan**

**Runko Paineekyllästetty 148x48 / 98x48**

**Hinta 7800 € sis. Alv. 24 %**

+ rahti & matkakulut (tarkennetaan kohteen varmistuttua)

Maksuehto 2/3 tilauksesta, 1/3 työn valmistuttua + mahd. Lisätyöt.

Rakennustöiden ajaksi tilaaja järjestää alueelle sähkön sekä vaihtolavan, jonne voimme siivota rakentamisjätteet.

Ramppi rakennetaan suoralle alustalle, johon tilaaja järjestää esim. Tasoitetun lekasorapohjan.

**Tarjous on voimassa 31.6.2024 Asti.**

## Laine Mini -Optiot:

**Leveyden lisääminen 1200 mm**  
**+ 900€**

**Extension (korkeampi kohta rampissa 1220 leveänä**  
**+ 300 €**

**Aitauksen sisäpuolelle tasainen Flat osio:**  
**+250 € / neliö**

**Ilman aitoja**  
**-300 €**

**Perustukset porapaaluttamalla**  
**+1800 €**

## Lisätietoja antaa:

Jaakko Tossavainen 044 - 289 45 95

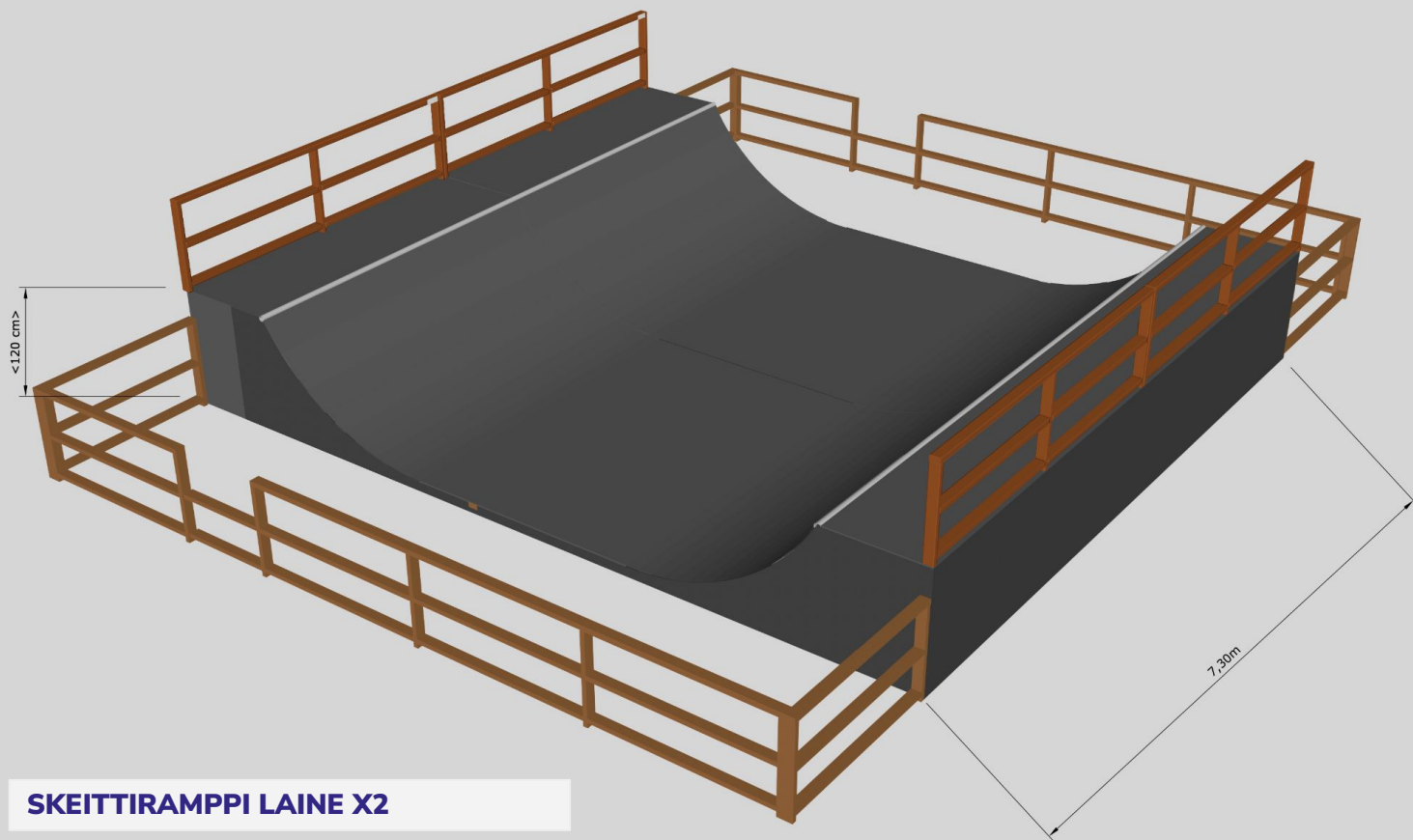

**SKEITTIRAMPPI LAINE X2**



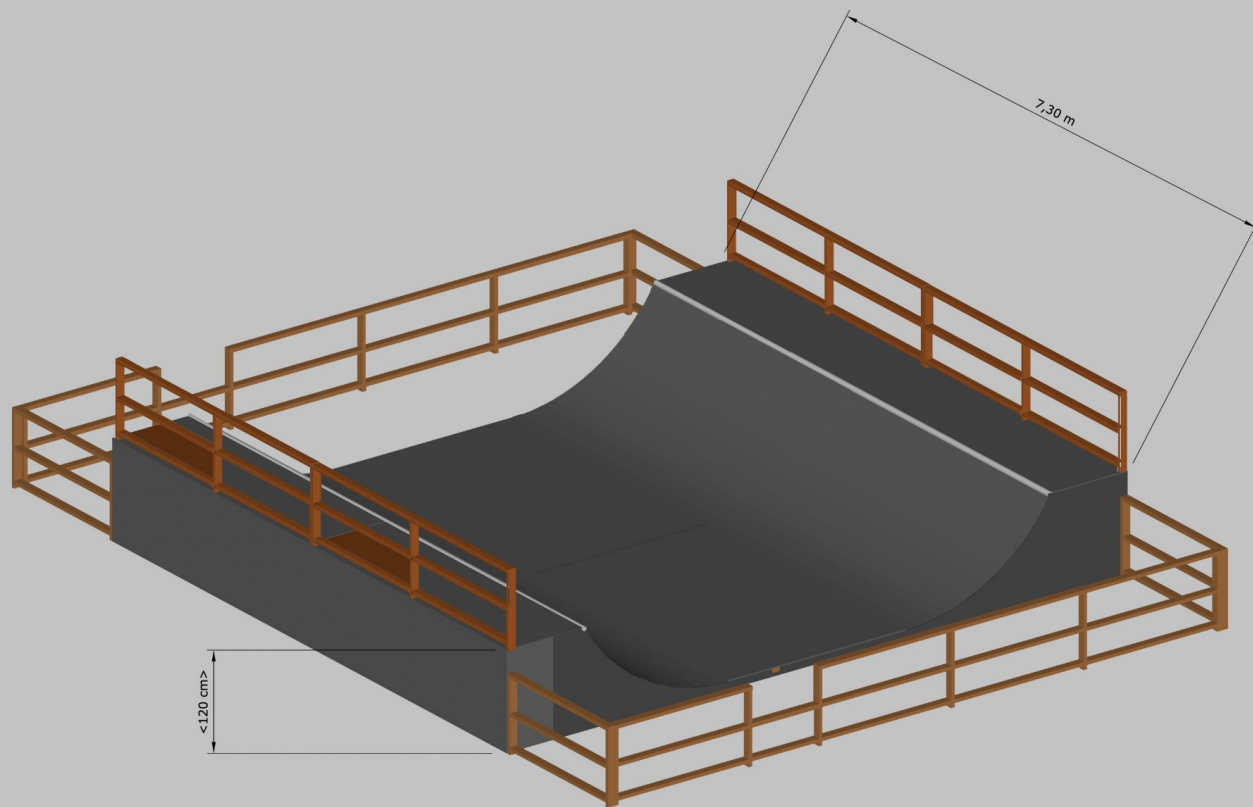

**SKEITTIRAMPPI LAINE X2 HANKO**

## Tarjous sisältää:

120 cm korkean ja 7,3m leveän skeittirampin valmiiksi rakennettuna tasaiselle maapohjalle.

Rampin lopullinen muoto, haastavuus ja sijainti käydään läpi asiakkaan kanssa sekä selvitetään alueella jo olevat harrastuspaikat. Rakennetaan sellainen kokonaisuus, joka palvelee parhaiten alueen pääkäyttäjryhmää.

Runkotakuu 5v, Pintamateriaalin vaihtoväli 3-5 vuotta.

## Materiaalit:

Filmivaneri 12 mm, Vahvistesaumattu.

Suljettu Rakenne kauttaaltaan.

Runko Paineekyllästetty 98x48 & 128 x 48

## Muuta:

Rampista löytyy huoltovälinetila, jossa on harja sekä lasta veden sekä muun roskan poistoon rampin pinnalta. Rappuralli kenkien puhdistukseen.

## Hinta 14900 € + Alv. 24 %

+ rahti & matkakulut (tarkennetaan kohteen varmistuttua)

Maksuehto 2/3 tilauksesta, 1/3 työn valmistuttua + mahd. Lisätyöt,  
Matka yms. Kulut.

Rakennustöiden ajaksi tilaaja järjestää alueelle sähkön sekä osoittaa paikan minne voimme siivota rakentamisjätteet. Ramppi rakennetaan suoralle alustalle, johon tilaaja järjestää tasoitetun alustan rakentamiselle. Rampin paino noin 5t kiloa.

## Jaakko Tossavainen

Owner, CEO, Designer

+358 44 289 45 95

[jaakko@playgroundsolutions.fi](mailto:jaakko@playgroundsolutions.fi)

## Tuomas Kuoksa

Owner, Project Manager

+358 40 707 19 41

[tuomas@playgroundsolutions.fi](mailto:tuomas@playgroundsolutions.fi)

[www.playgroundsolutions.fi](http://www.playgroundsolutions.fi)



## Päämateriaalina puu

- Ekologinen ja myrkytön – tärkeää meille, henkilökunnalle ja suorituspaikkojen käyttäjille
- Välittää lämmön tunnetta

## Kotimaista – kyllä kiitos!

- Käytämme kotimaisia raaka-aineita ja alihankkijoita aina kun mahdollista

## Hyvinvointi ja turvallisuus etusijalla

- Haluamme käyttäjien ja henkilökunnan voivan hyvin ja pysyvän terveinä
- Otamme turvallisuuden huomioon jo suunnitteluvaiheessa
- Huolehdimme myös aktiviteettien akustiikasta, viihtyvyydestä sekä turvallisuuskoulutuksesta



**Case: Suunnittelutyö Kemijärven skeittiparkki**

**PLAYGROUND**





**PLAYGROUND**

ACTIVE SOLUTIONS

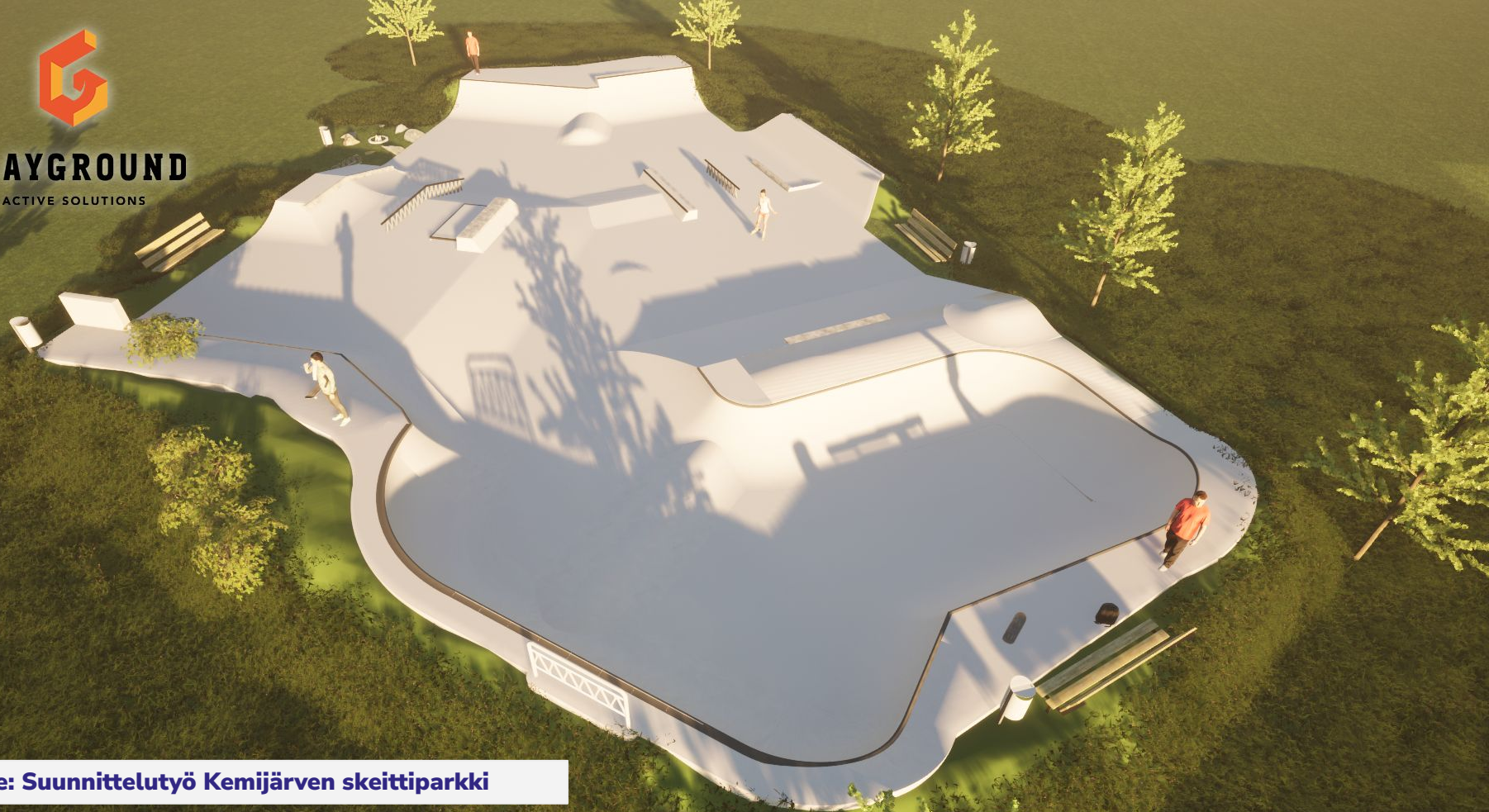

**Case: Suunnittelutyö Kemijärven skeittiparkki**



## Skeittiparkkisuunnitelmia ympäri Suomen

- Olemme suunnitelleet Betonisia skeittiparkkeja yhdessä betoniparkkialan pioneerin Concrete Prooфин kanssa.
- Suunnitelmia Vuonna 2022-2023:
  - Haapavedelle, Tuusulaan, Kemiin, Kemijärvelle, Raaseporiin ja Leville.
- Teemme suunnitelmista havainnekuvat sekä leikkauskuvat kilpailutuksiin ja rakentamiseen.
- Betonisten skeittiparkkien lisäksi **Playground on suunnitellut sekä rakentanut** Suomeen useita sisähalleja. Näistä tunnetuimmat ovat Duudsonit Park Tornion ja Espoon skeittihalli sekä Kouvolan skeittihalli.

**Case esimerkki Suunnittelutyöt Skeittiparkkeihin**

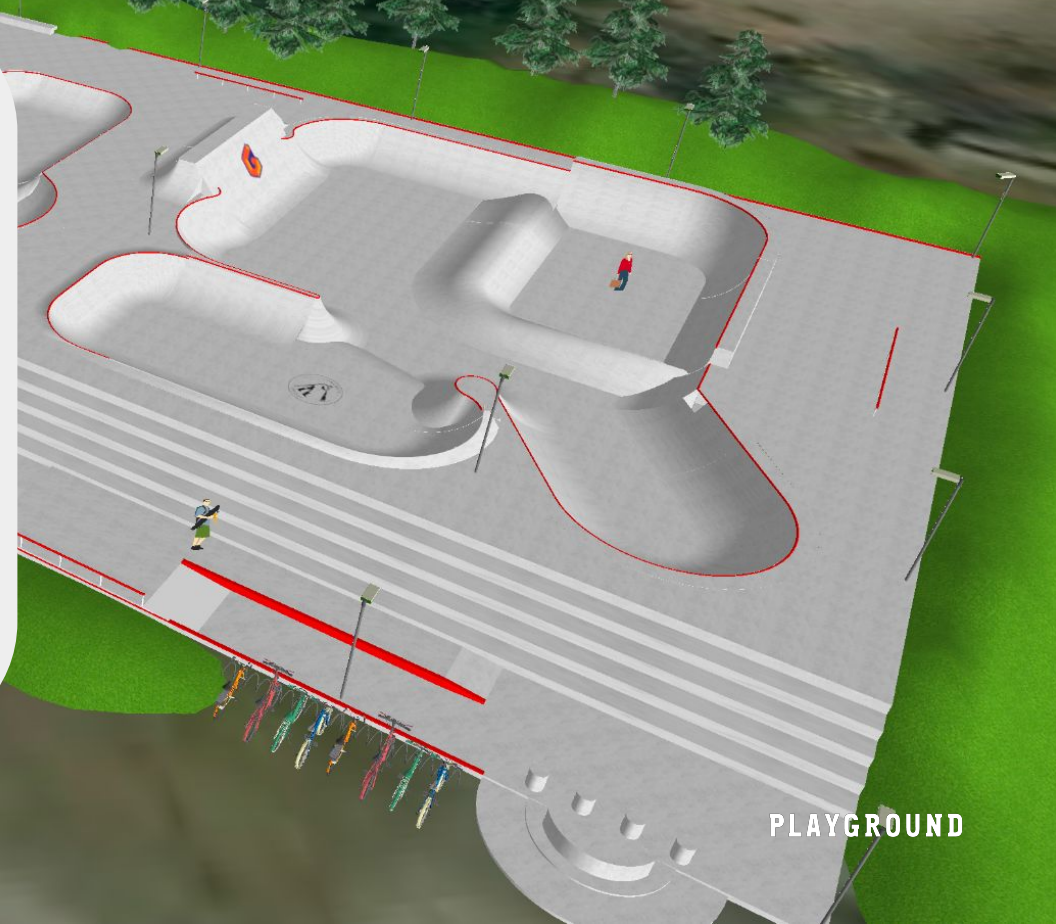

# Skeittiparkkien konsultointi ja suunnittelu

Teemme suunnitelmat skeittiparkeille sekä ehdotamme kokonaisuuden myös skeittipuiston ympärille. Yhdistelemällä eri lajeja saadaan loistava kokonaisuus nuorille ja perheille harrastaa.

Suunnittelu, konsultointi, harrastajien toiveet, tekniset kuvat ja pohjatutkimukset.

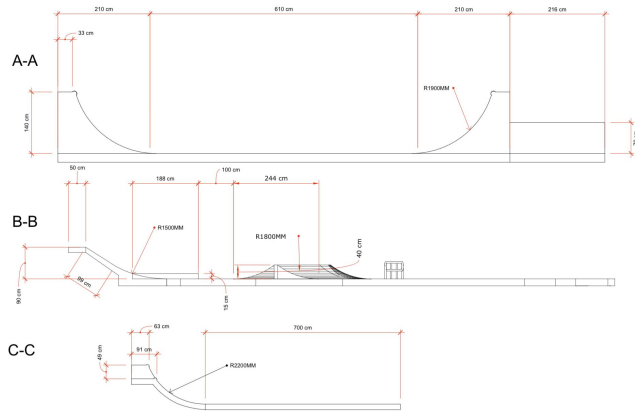

04

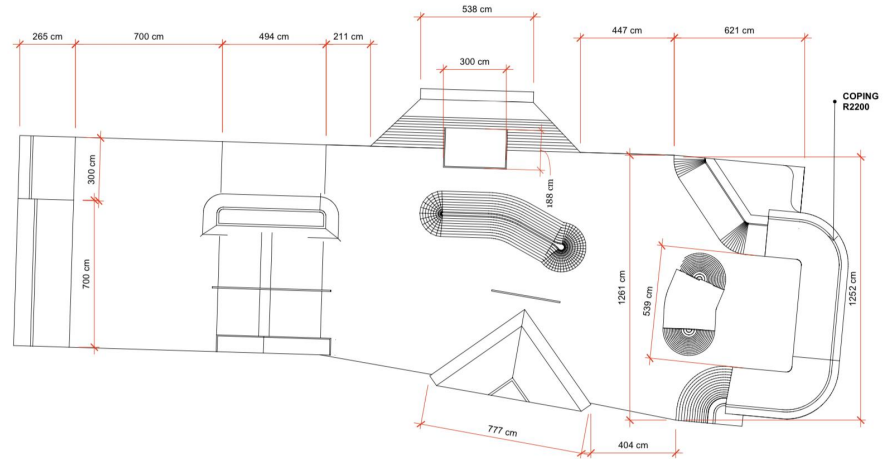

Arctic Playground Solutions Oy  
Keskustie 4 A  
00010 HELSINKI  
040-822 62 27

HAAPAVESI SKATEPARK



Arctic Playground Solutions Oy  
Jaskko Tossavainen  
www.playgroundolutions.fi

01



**Case: Kelluva skeittisaunalautta**





Case: Dap Skeittiparkit sisätilaan





Aktivoiva hauskanpito ja liikunnallinen leikki tuottavat fyysistä ja henkistä hyvinvointia kaikenikäisille. Työllämme haastamme itsemme ja muut pitämään hauskaa ja liikkumaan joka päivä.

PLAYGROUND



- Suunnittelimme Suomen Vesipuistoille puistokokonaisuudet ilmatäytteisistä suorituspaikoista asennukseen!

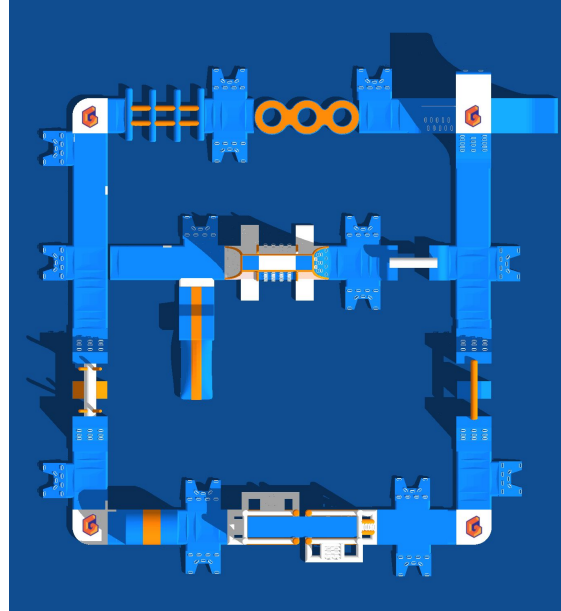
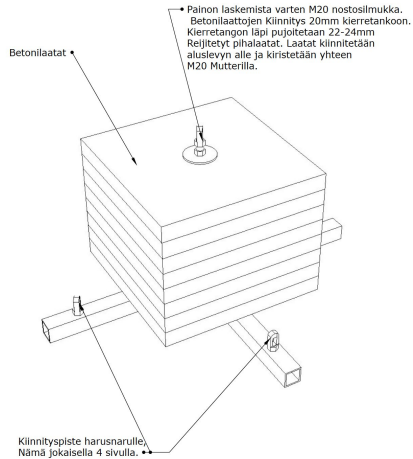
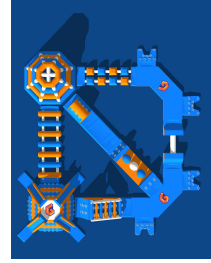

# Pelialueita

- DUUDSONIT PARKIT TORNIO ja ESPOO



**REFERENSSEJÄ**



## **Korkealaatuinen lopputulos syntyy kotimaisella osaamisella ja käsityöllä.**

Toteutamme aktiviteettipuistoja ja yksittäisiä suorituspaikkoja ideoinnista viimeistelyyn kokonaisuuteen: konsultoimme, suunnittelemme, rakennamme ja johdamme työtä.

**Kiitos ajastanne!**